

RSK 630

Klapka přetlaková, 2 pružiny

Číslo výrobku: [9770](#)

Varianta: Výchozí

Zpětná klapka

RSK je dvoukřídlá kruhová zpětná klapka s tuhým pružinovým přítlakem vhodná pro instalaci v libovolné poloze. Dodává se ve velikosti 100-630mm. Klapka je vyrobena z pozinkovaného ocelového plechu.



Technické parametry

Rozměry a hmotnosti

Hmotnost

4,5 kg

Výkony

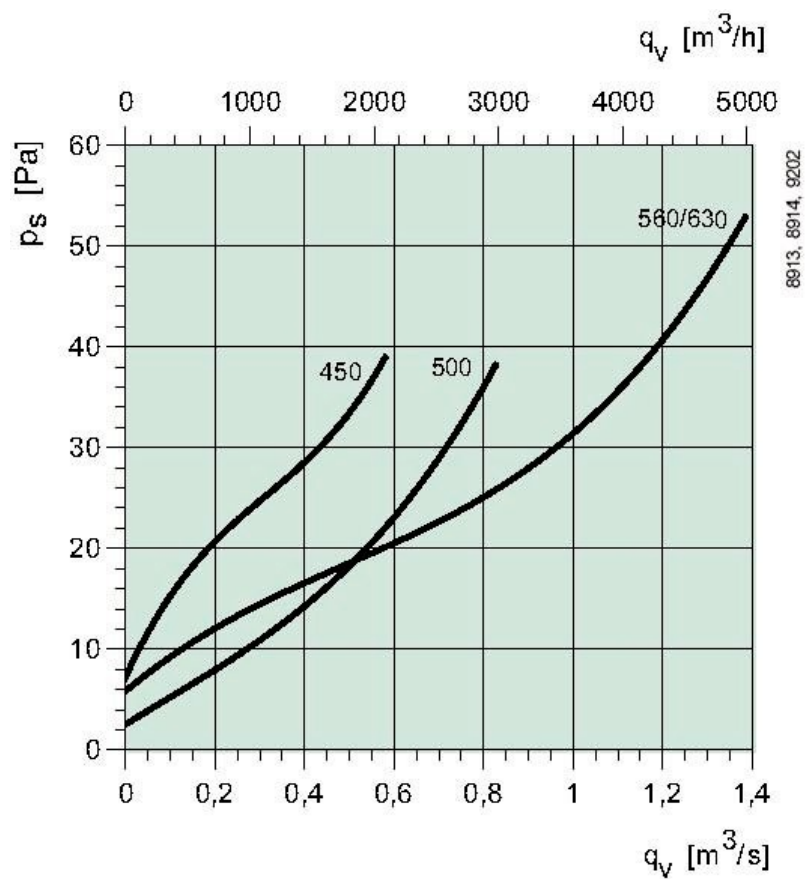

Rozměry

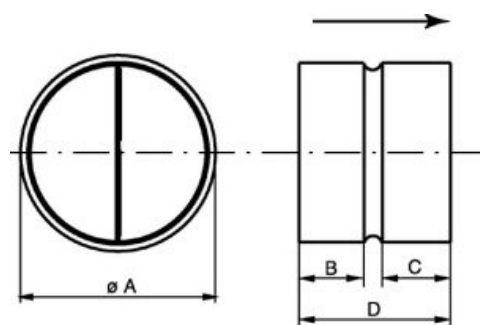

ØA	D	B	C
630	247	75	75

Dokumenty

- EC DECLARATION OF CONFORMITY RSK EN-DE.PDF